

Una marca de  legrand®

# QUINZIÑO

Para todos. Todo el tiempo. En todas partes.



 **bticino**

QUINZIÑO **GO**

bicino

Para todos.  
Todo el tiempo.  
En todas partes.

Nuestra nueva línea de placas y  
apagadores diseñada para ofrecer  
**versatilidad, funcionalidad y simplicidad,**  
sin dejar de ser una línea fácil  
de instalar, inteligente, universal  
y sobre todo sostenible.

**b**ticino





QUINZIÑO GO



## ■ Universal

Características que se ajustan de manera ideal en cualquier instalación.

## ■ Simple

Elementos y accesorios básicos que mejoran e incrementan la funcionalidad.





## ■ Smart

Control Smart para iluminación, persianas, tomacorrientes y consumo energético.

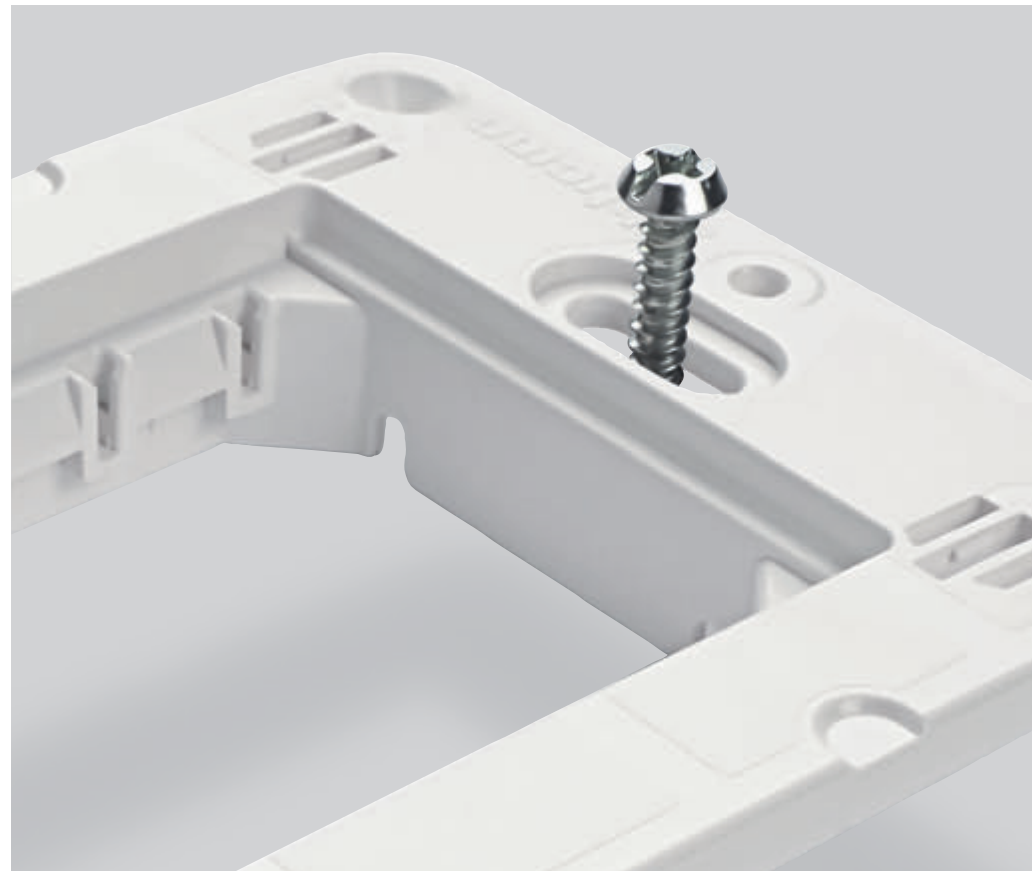

## ■ Flexible

Soluciones sencillas que satisfacen cualquier tipo de necesidad.

Para todos,  
en cualquier  
espacio.



QUINZIÑO GO







DÍ GO  
INNOVACIÓN

**bticino**



Para todos,  
en cualquier  
espacio.

Residencial



Tomacorriente dúplex

---

Ofrece un sistema de doble sujeción que garantiza la conectividad con tus dispositivos.

# Oficinas



## Toma HDMI y de teléfono

Gran variedad de dispositivos para transmisión de audio, video y datos, facilitando el uso de equipos de audio y video.

# Pequeños negocios

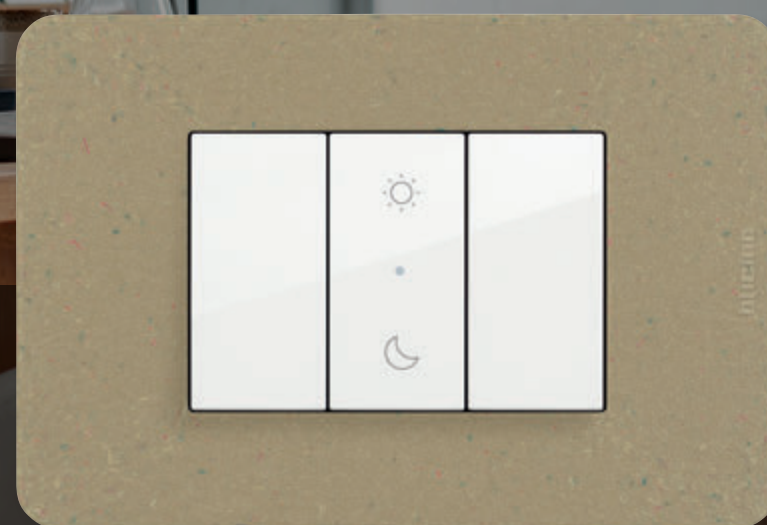

## Comandos generales

Con solo presionar un botón activa escenas predefinidas, como "Día/Noche, Entrar /Salir".

# Hospitales



## Tomacorriente grado hospital

---

Ofrece un sistema de triple sujeción que garantiza la conexión de los equipos médicos y mayor durabilidad contra desprendimiento e impactos.

# Hoteles



## Interruptor de tarjeta

---

Energiza la habitación cuando el huésped inserta la tarjeta.



# Centros comerciales



Tomacorriente grado comercial

Diseñada para resistir de mejor manera el uso continuo en un ambiente de alto flujo.

- Representando la máxima flexibilidad de instalación, proporcionando **una solución para cada necesidad y aplicación.**

Todo el  
tiempo,  
desde la palma  
de tu mano.



QUINZIÑO GO



# DÍ GO<sup>📶</sup> SMART



Home + Control App



**b**ticino



# QUINZIÑO GO



Persianas



Luces



Comando  
escenario



Comando  
inalámbrico



Comando  
general



Visualización  
de consumo



# Sistema eléctrico smart

De lo tradicional  
a lo smart  
¡Tú decides!



### ■ Control general



Con un solo clic, podrás activar escenas predefinidas, "día, noche, entrar y salir".

### ■ Control desde tu smartphone



Visualiza y verifica el estado de luces, persianas y tomacorrientes conectadas.

### ■ Control por voz



Controla tu sistema por medio de un comando vocal gracias a tu asistente de voz favorito.

### ■ Comando inalámbrico



Añade o reubica los comandos inalámbricos en función de tus necesidades.

### ■ Nivel de iluminación deseado



Ajusta la intensidad de luz para tu comodidad personal.

### ■ Control del consumo de energía



Visualiza el consumo eléctrico de cada uno de los tomacorrientes conectados por día, mes o año.





Gateway

El cerebro de tu casa Smart

- Gestiona el control de iluminación y tomacorrientes, por medio de la App Home+Control.
- Administra hasta 100 dispositivos Quinziño GO Smart (cableados e inalámbricos).
- Comunicación inalámbrica Zigbee.

Controla la iluminación de tus espacios de manera local o remota.

- Control fácil e intuitivo desde la App Home + Control.
- Funciona como un interruptor sencillo o de tres vías, de acuerdo a tu necesidad.
- Compatible con lámparas de 50W en LED.



Interruptor smart







### Dimmer smart

Controla que tan brillantes quieres tus luces

- Permite atenuar la luminaria así como encendido/apagado rápido por medio de un pulso corto.
- Guarda en su memoria el último nivel de atenuación.
- Compatible con lámparas atenuables de 75W en LED o incandescente.



### Módulo smart para tomacorrientes

Convierte tus tomacorrientes tradicionales en smart.

- Función ON/OFF.
- Fácil instalación: puede usarse el cableado de un tomacorriente preexistente.
- Te permite encender y apagar tus equipos eléctricos desde la App, comando inalámbrico, asistentes de voz.
- Incluye protección eléctrica contra sobrecorriente.

## ■ Tú decides como controlas

### Control por voz

Controla tu sistema SMART utilizando el asistente de voz de tú preferencia.



### Control desde el celular

Visualiza y verifica el estado de las luces, persianas, tomacorrientes, consumo de energía.



### Comandos generales

Activa escenas predefinidas, "Día/Noche, Entrar/Salir".

En todas  
partes,  
con estilos  
únicos.



QUINZIÑO GO







DÍ GO  
DISEÑO

**b**ticino



QUINZIÑO 



# MONOCROMÁTICOS

Atmósferas elegantes y cautivadoras



**b**ticino



Negro Mate - JBQ



Blanco - JWQ

QUINZIÑO 



Marfil - TIQ



Dove - TDQ

# TONOS

Sensaciones de  
confort y calidez



Gris - JGQ





Arena - TSQ



Café - TCQ

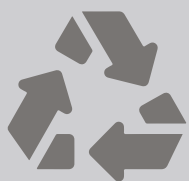

Placas fabricadas con materiales reciclados.

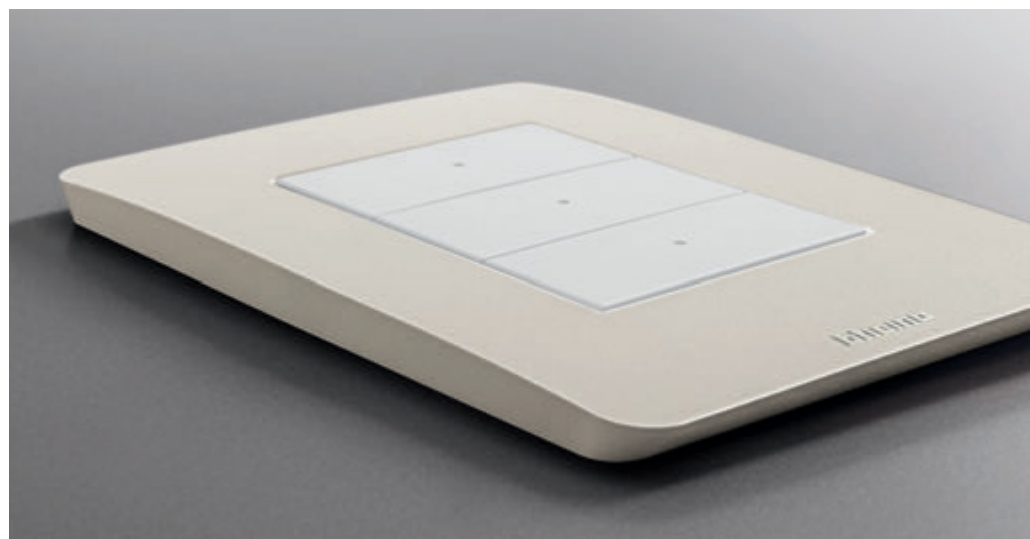

QUINZIÑO **GO**



# METALES

Efectos suaves y fascinantes



Aluminio Natural - AAQ





Titanio - ATQ



Perla - APQ



QUINZIÑO **GO**



# SUSTENTABLE

Nuestra aportación al planeta



**bticino**



Bio - BBQ



Placa 100% biodegradable  
en ambientes de composta.



QUINZIÑO 

# Programa con visión verde

La primera placa en el planeta que es ecológica\* desde su diseño hasta la degradación.

\* Se desintegra y descompone por la acción de microorganismos que se encuentran en la naturaleza, como hongos, bacterias y algas, sin dejar residuos tóxicos en el ambiente, convirtiéndose en CO<sub>2</sub>, agua y biomasa no contaminantes.





Quinziño GO, ganador como proyecto que confirma la habilidad de BTicino de combinar estética contemporánea, funcionalidad, facilidad de uso y valores ecológicos.

Comprometidos a reducir la huella de carbono:



**24%**  
menos

de emisiones de CO<sub>2</sub>.

Empaque de cartón



**100%**

de papel y cartón reciclado.

Material amigable con el medio ambiente



**27%**

de plástico reciclado

para la fabricación de todos los productos Quinziño GO.



**Libre de halógenos**

Para garantizar la seguridad en caso de incendio e impedir la liberación de toxinas peligrosas.



# COLORES Y ACABADOS

## MONOCROMÁTICOS



Blanco



Negro Mate

## BIO



Bio

## TONOS



Marfil



Gris



Dove



Café



Arena

## ALUMINIO



Aluminio Natural



Titanio



Perla

## ESPECIALES



Rojo



Naranja

# MODULARIDAD



0

1

2 CENTRADO

2

3

1 GANG

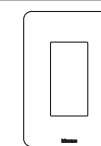
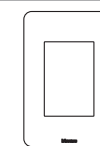
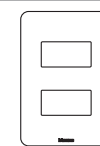
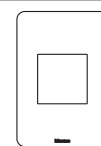
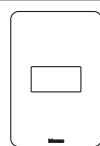
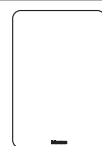

## MONOCROMÁTICOS

BLANCO	JA4803M0JWQ	JA4803M1JWQ	JA4819JWQ	JA4803M2JWQ	JA4803JWQ	JA4803PJWQ
NEGRO MATE	JA4803M0JBQ	JA4803M1JBQ	JA4819JBQ	JA4803M2JBQ	JA4803JBQ	JA4803PJBQ

## TONOS

MARFIL	-	-	-	-	JA4803TIQ	JA4803PTIQ
ARENA	-	-	-	-	JA4803TSQ	JA4803PTSQ
DOVE	-	-	-	-	JA4803TDQ	JA4803PTDQ
GRIS	-	-	-	-	JA4803JGQ	JA4803PJGQ
CAFÉ	-	-	-	-	JA4803TCQ	JA4803PTCQ

## ALUMINIO

ALUMINIO NATURAL	JA4803M0AAQ	JA4803M1AAQ	JA4819AAQ	JA4803M2AAQ	JA4803AAQ	JA4803PAAQ
TITANIO	JA4803M0ATQ	JA4803M1ATQ	JA4819ATQ	JA4803M2ATQ	JA4803ATQ	JA4803PATQ
PERLA	JA4803M0APQ	JA4803M1APQ	JA4819APQ	JA4803M2APQ	JA4803APQ	JA4803PAPQ

## BIO

BIO	-	-	-	-	JA4803BBQ	-
-----	---	---	---	---	-----------	---

## ESPECIALES

ROJO	-	-	-	-	JA4803JRQ*	JA4803PJRQ
NARANJA	-	-	-	-	-	JA4803PJOQ

\* Estas placas no se venden por separado, son parte del código de tomacorriente especiales.





DÍ



INNOVACIÓN

## CORPORATIVO/PLANTA

**BTicino** de México, S.A. de C.V.  
Carretera Querétaro - San Luis Potosí No. 22512 Int. 6,  
Santa Rosa Jáuregui, Querétaro, Oro., 76220.  
Tel: (442) 238 04 00  
Sin costo: 800 714 8524

## OFICINAS COMERCIALES

### Zona Metropolitana

#### Show Room CDMX

Montes Urales No. 715, 3er piso,  
Col. Lomas de Chapultepec  
11000, Ciudad de México.  
Tel: (55) 52 01 64 50  
Sin costo: 800 2842466  
E-mail: zona.metropolitana@bticino.com

### Zona Pacífico

#### Show Room Guadalajara

Av. Circunvalación Agustín Yañez No. 2613-1B  
Col. Arcos Vallarta Sur  
44500, Guadalajara, Jalisco.  
Tel: (33) 36 16 99 04  
Sin costo: 800 2842466  
E-mail: zona.pacifico@bticino.com

### Zona Centro

#### Show Room Querétaro

Carretera Querétaro-San Luis Potosí, No. 22512 Interior 6  
Santa Rosa Jáuregui  
76220, Querétaro, Querétaro.  
Tel: (442) 238 04 90  
Sin costo: 800 2842466  
E-mail: zona.centro@bticino.com

### Zona Norte

#### Show Room Monterrey

Av. Simón Bolívar, No. 570 A y B,  
Colonia Chepevera  
64030, Monterrey, Nuevo León.  
Tel: (81) 83 72 23 61  
Sin costo: 800 2842466  
E-mail: zona.norte@bticino.com

### Zona Golfo

#### Show Room Mérida

Av. Campestre No. 3, Esquina Prolongación Paseo Montejo  
Interior de Plaza Campestre  
Col. Campestre,  
97120, Mérida, Yucatán.  
Sin costo: 800 2842466  
E-mail: zona.golfo@bticino.com

**bticino**