

ACCESORIOS
PARA CENTROS DE DATOS

SEGURIDAD,
ESCALABILIDAD,
& OPTIMIZACIÓN

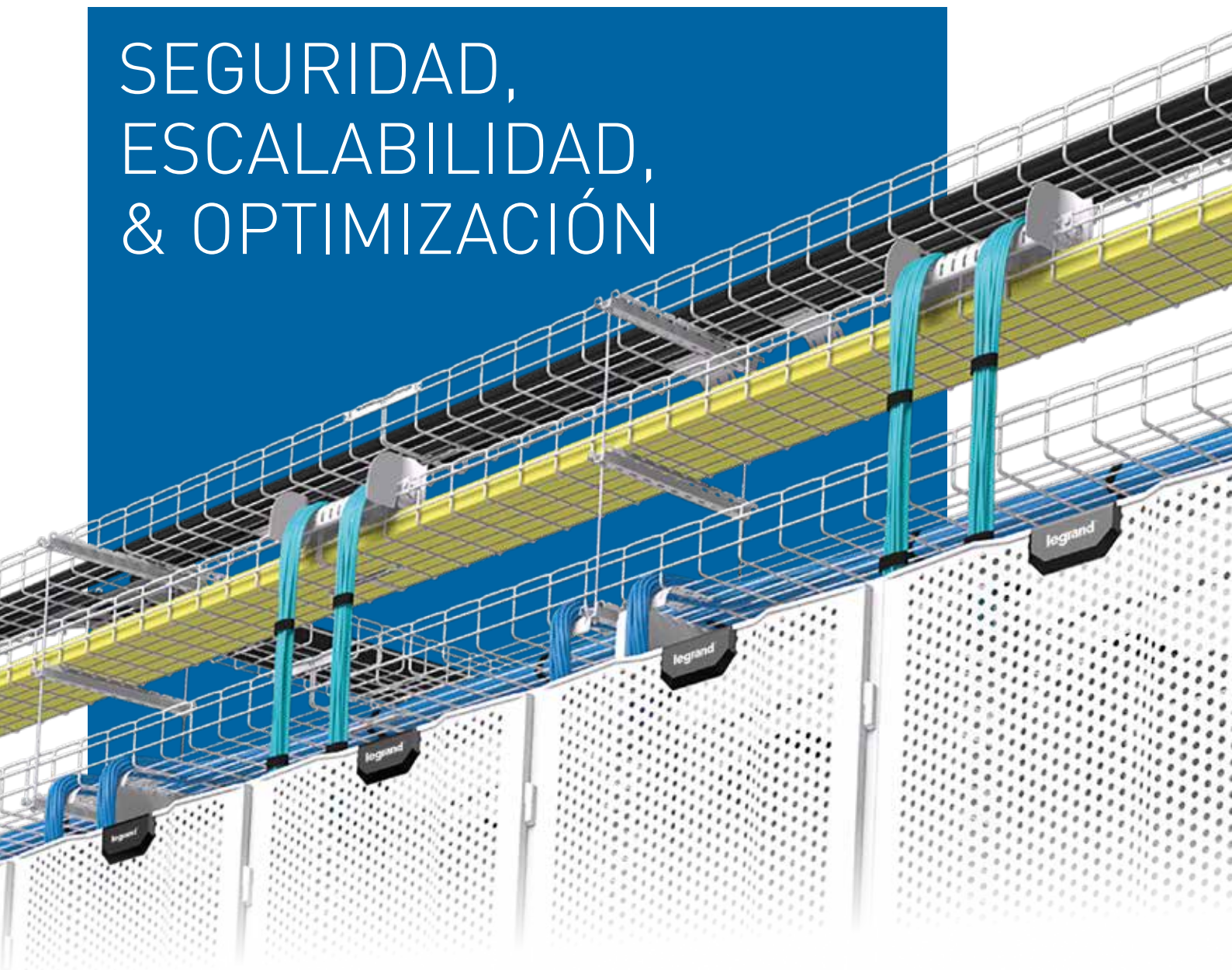

CANALIZACIONES EN
CENTRO DE DATOS

MÁXIMA ESCALABILIDAD Y SEGURIDAD EN TÚ DATA CENTER

La tendencia en los centros de datos actuales es el dinamismo y la constante evolución. Las soluciones Cablofil están diseñadas para asegurar la perfecta compatibilidad de los diferentes tipos de cables, a través de sus diferentes accesorios dedicados para cumplir con la máxima eficiencia de instalación. Nuestras diferentes soluciones son "cable-friendly", conservando los radios de curvatura, proporcionando el soporte adecuado, creando superficies suaves y un borde de seguridad en "T" a lo largo de los tramos rectos, asegurando la configuración perfecta para el tendido de cables.

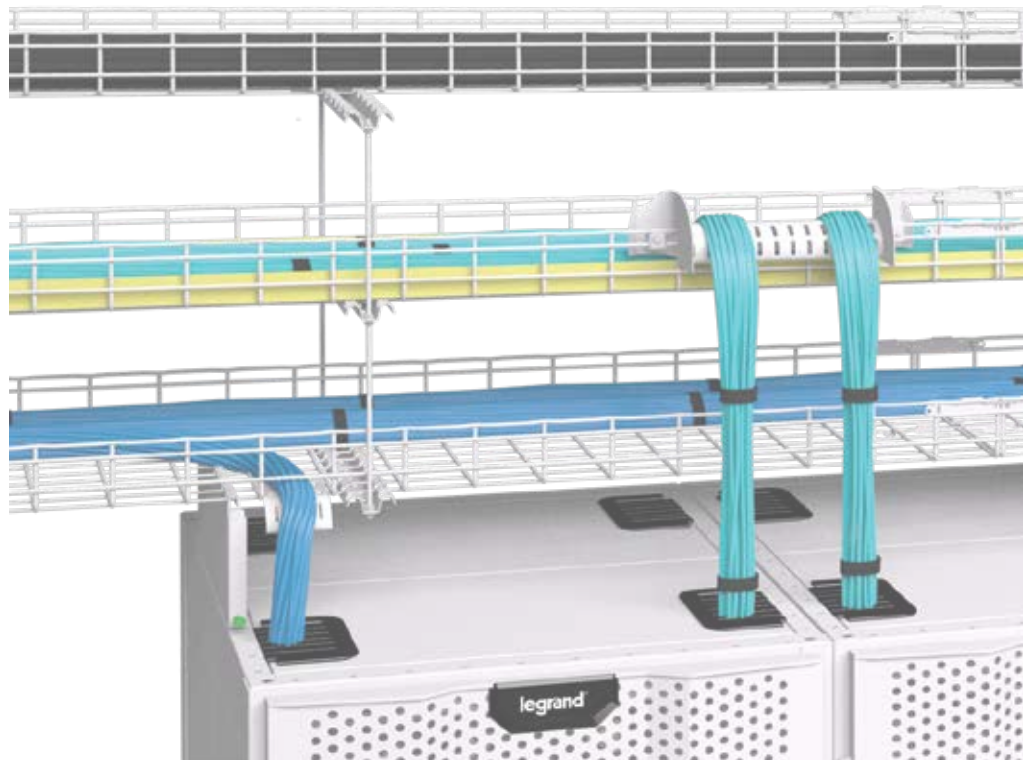

**CABLOFIL OFRECE
NÚMERAS OPCIONES EN
TÉRMINOS DE DESEMPEÑO
Y BENEFICIOS, GRACIAS A SU
ESTRUCTURA 90% ABIERTA.
SU SOLUCIÓN CF150 PERMITE
EFICIENTAR LOS ESPACIOS
PARA CONCENTRAR UNA
MAYOR CANTIDAD DE CABLES
EN UN MISMO ESPACIO.**

- Eficiencia en el proceso de mantenimiento, permitiendo una inspección visual, acceso y mantenimiento de cables más fácil, inclusive en una instalación multinivel.
- Evita el incremento de temperatura en el cableado, optimizando los costos operativos.
- Minimiza la acumulación de polvos, evitando sobrecargar las canalizaciones.



MÁXIMA CAPACIDAD

La solución Cablofil incluye peraltes 30/54/105/150 mm, y anchos desde 50 a 900 mm en sus diferentes acabados, permitiendo aprovechar al máximo el espacio destinado para la instalación.



REDUCE INTERFERENCIA

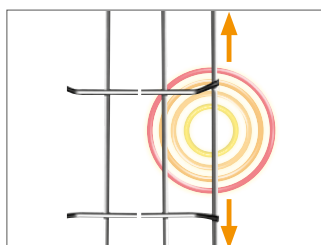

Debido a su estructura de malla, CABLOFIL puede reducir la interferencia electromagnética y las cargas estáticas, eficientando la transferencia de datos.

BORDE DE SEGURIDAD



Nuestra patente del borde de seguridad electrosoldado en "T" y su diseño mecánico de alto desempeño, permiten instalar el cableado minimizando el riesgo de daño.

OPTIMIZACIÓN DE TIEMPOS



Su sistema de accesorios de fijación y soportes tipo FAS (Fast Assembly System), permite armar las trayectorias de forma rápida, optimizando el tiempo de instalación hasta en un 40% contra soluciones atornilladas.

GAMA DE COLORES

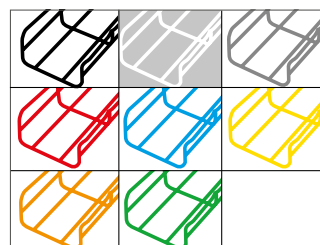

Puedes preguntar por nuestra gama de colores estándar para personalizar tus Centros de Datos.

ACCESORIOS PARA CENTROS DE DATOS

PROTECCIÓN ÓPTIMA DE CABLES Y AHORRO EN TIEMPOS DE INSTALACIÓN

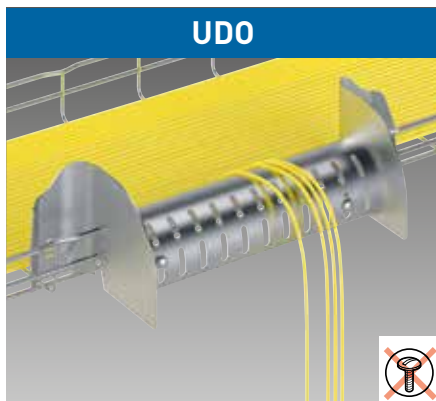

Ideal para cables de cobre, PoE o fibra óptica.

- Disponible en 4 anchos, desde 200 a 600 mm.
- Permite un radio de curvatura de 120° para cables de alimentación.
- Accesorio perforado que permite fijar correctamente los mazos de cables.
- Acabados: **EZ** **BL** **WH**



Compatible con cualquier tipo de cable.

- Previene que el cable se deforme cuando se realiza una derivación.
- Fijación sin uso de tornillería.
- Se ajusta a todos los anchos de charola.
- El DEV 50 está certificado por UL94 V-0.

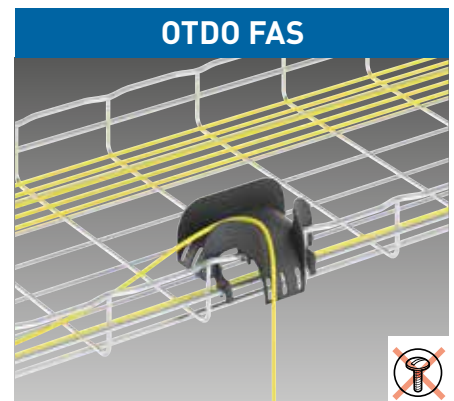

Recomendado para uso de Fibra Óptica.

- Compatible con las siguientes soluciones:
 - CF54: 300 a 600 mm.
 - CF 105: 150 a 600 mm.
 - CF150: 200 a 900 mm.
- Hecho de policarbonato de alta resistencia.
- Orificios disponibles para la fijación de cables.

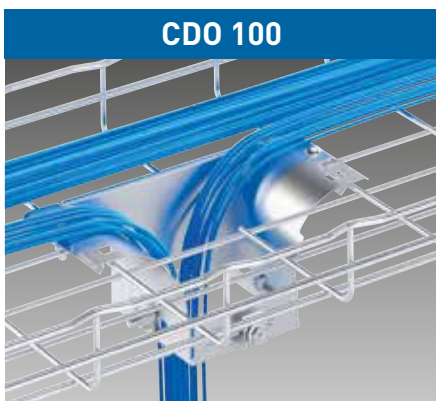

Diseñado para concentrar gran cantidad de cables.

- Puede instalarse después de la colocación de cables.
- Por ser una solución metálica, permite la rigidez de la solución, dejando el cable bien sujeto.
- Asegura el correcto radio de curvatura de los cables.
- Disponible en: **EZ** **BL**

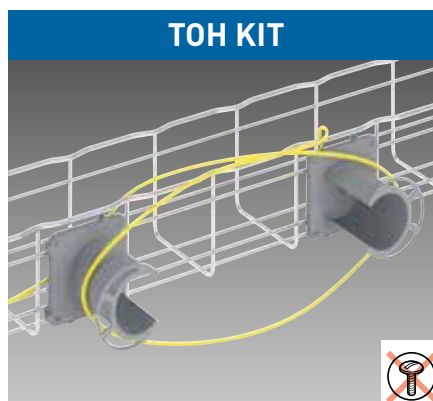

Diseñado para el manejo de fibra óptica.

- Puede ser colocado en el fondo o en el lateral de la charola Cablofil.
- Fácil fijación con la base plexo IBP80 (base incluida).
- Compatible con toda la solución Cablofil.

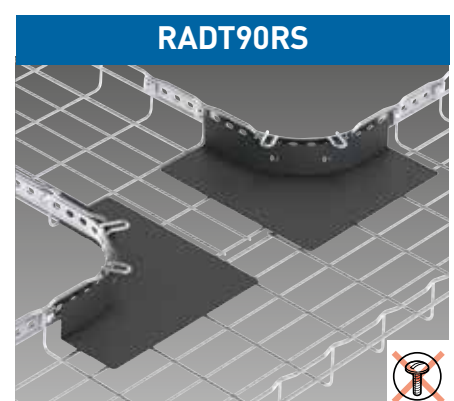

Protección para cambio de dirección.

- Para uso en conjunto con solera PA.
- Accesorio disponible para uso con peraltes 54/105/150 mm.
- No es necesario el uso de tornillería para fijar el RADT90RS.
- Hecho de ABS de alto impacto.

TABLA DE ACCESORIOS

PARA CENTROS DE DATOS

				EZ	GS	BL	WH	PLAST.
DERIVACIÓN DE CABLES								
UDO 	UD08	200	1	944 917	-	944 975	945 104	-
	UD012	300	1	944 918	-	944 976	945 105	-
	UD018	450	1	944 919	-	944 977	-	-
	UD024	600	1	944 920	-	944 978	-	-
OTDOFAS 	OTDOFAS		1	-	-	-	-	944 779
DEV100 	DEV100 CABLEXIT		1	-	585 160	-	-	-
DEV50 	DEV50 CABLEXIT		1	-	-	-	-	ABS 350 535
CDO 	CDO100		1	945 245	-	945 246	-	-
PROTECCIÓN DE CABLEADO								
PA 	PA1	H mm 30	1	840 101	-	-	-	-
	PA2	54	1	840 111	-	-	-	-
	PA4	105	1	840 131	-	-	-	-
RADT90RS 	RADT90 RS		2	-	-	-	-	944 770
ADMINISTRACIÓN DE CABLEADO								
TOHKIT 	TOHKIT		1	-	-	-	-	944 707
OTROS ACCESORIOS								
CABLOGRIP 	CABLOGRIP	W mm 5000	1	-	-	-	-	559 677

MATERIALES Y
ACABADOS

EZ Electrozincado
Estándar EN ISO 2081.

GS Galvanizado en
Continuo por el proceso
Sendzimir EN 10346.

BL Negro

WH Blanco

PLAST. Plástico





SOLUCIÓN

CORTAFUEGOS EZPATH

La solución EZPATH ofrece una protección pasiva contra el fuego a través de muros y pisos, donde los cables de datos son instalados.

Los dispositivos de protección EZPATH contienen un revestimiento intumescente que reacciona a la llama o calor al llegar a los 177°C expandiendo hasta 800% veces su tamaño original, sellando el módulo cortafuegos.

- EZ-PATH es ideal para contener cables de datos.
- Aprobado para cualquier tipo de muro o piso.
- Los cortafuegos pueden ser instalados antes o después de colocado el cableado.

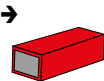
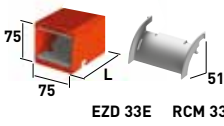
		H mm	L mm	l mm	 mm	 mm		
 <p>EZD33 EZD44</p>	RFG2	29	-	41.3	-	14	-	350 705
	EZD33	75	75	267	56	69	6	250 018
	EZD44	114	102	310	78	97	4	250 058
						L mm		
Placas para MURO - EZD33	EZP133CWT EZP233CWT EZP333CWT EZP433CWT EZP733CWT				1xEZD 33 2xEZD 33 3xEZD 33 4xEZD 33 7xEZD 33	- 185 291 406 610	2 2 2 2 2	250 240 250 120 250 130 250 140 250 170
Placas para PISO - EZD33	EZP133KT				1xEZD 33	-	1	250 220
EZD 33E - RCM 33	EZD 33E RCM 33				1xEZD 33 1xEZD 33	151 -	1 2	250 078 250 206
 <p>EZD 33E RCM 33</p>	Placas para MURO - EZD44	EZP144W			1xEZD 44	178	2	250 230
		EZP544W EZP544WE			1→5 xEZD 44 1xEZD 44	610 -	2 2	250 250 350 702
	Placas para PISO - EZD44	EZP144F EZG444T EZG844T EZD 44E RCM44			1xEZD 44 4xEZD 44 8xEZD 44 1xEZD 44 1xEZD 44	178 568 1136 151 -	2 2 2 1 2	250 260 250 370 250 380 250 178 250 306



1
El RFG2 permite proteger cables individuales.

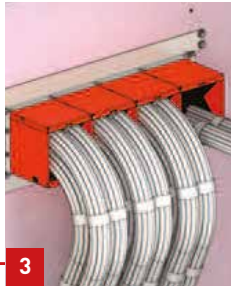

3
Placas modulares que incrementan la capacidad de cables.

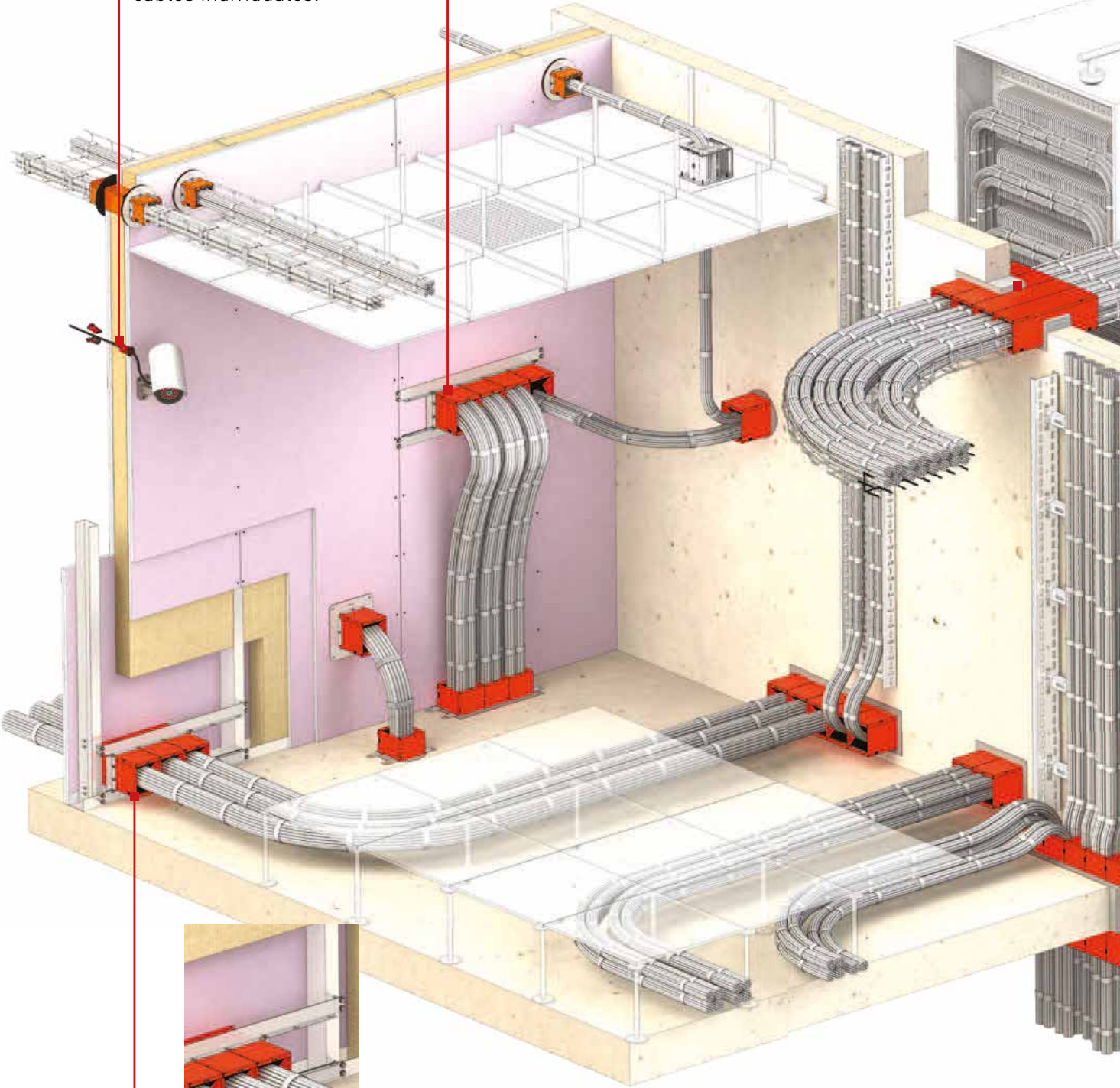

2
Certificado para USO con paredes recubiertas de Lana Mineral.

BTicino de México, S.A. de C.V.
Carretera Querétaro - San Luis Potosí
No. 22512 Int. 6, Santa Rosa Jáuregui,
Querétaro, Qro., 76220.
Tel: (442) 238 04 00
Sin costo: 800 714 8524



Asistencia telefónica,
capacitación y certificación,
asesoría en proyectos,
catálogos, exhibición,
centro de cotizaciones.

www.bticino.com.mx

OFICINAS COMERCIALES

Zona Metropolitana Show Room Ciudad de México

Montes Urales 715, 3er piso
Col. Lomas de Chapultepec
11000, México, D.F.
Tel: (55) 52 01 64 50
Sin costo: 800 BTICINO
800 2842466
E-mail: zona.metropolitana@bticino.com

Zona Pacífico Show Room Guadalajara

Av. Circunvalación
Agustín Yañez 2613-1B
Col. Arcos Vallarta Sur
44500, Guadalajara, Jalisco.
Tels: (33) 36 16 99 04
Sin costo: 800 BTICINO
800 2842466
E-mail: zona.pacifico@bticino.com

Zona Centro Show Room Querétaro

Carr. 57, Qro. a S.L.P., No. 22512
Int. 6, Santa Rosa Jáuregui, Qro.
Tel: (442) 238 04 90
Sin costo: 800 BTICINO
800 2842466
E-mail: zona.centro@bticino.com

Zona Norte Show Room Monterrey

Av. Francisco I. Madero 1605 Pte.
Col. Centro
64000, Monterrey, N.L.
Tels: (81) 83 72 23 61
Sin costo: 800 BTICINO
800 2842466
E-mail: zona.norte@bticino.com

Zona Golfo

Bernal Díaz del Castillo 155-B
Esquina Juan Pablo II
Fracc. Virginia
94294, Boca del Río, Ver.
Tel: (229) 935 13 90
Sin costo: 800 BTICINO
800 2842466
E-mail: zona.golfo@bticino.com

BTicino de México se reserva el derecho de variar las características de los productos que se muestran en este catálogo.

bticino